



CADRE L3T

PGRCCT0073



FICHE
PRODUIT

CARACTÉRISTIQUES

Cadre acier classe: B125 & C250

Pour 3 tampons 633x495

Type de fixation: **scellement**

Poids: **23kg**

Dimension ext. cadre: **1501x647x60**

Cornière L60x60x6

6 pattes de scellement 60x25x5

Marquage

MATIÈRE ET FINITION

Acier S235JR

Galvanisation à chaud selon norme
NF EN ISO 1461

DIMENSIONS

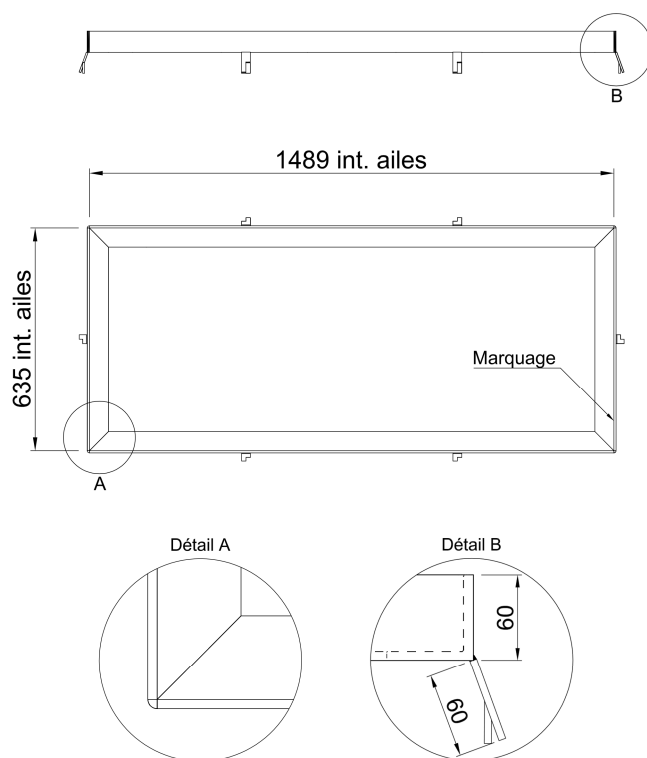

Photos et plans non contractuels

